





ДЕКЛАРАЦИЯ О СООТВЕТСТВИИ ЕС



ДЛЯ МАШИНЫ

ООО "METAL-FACH"

ул. Кресова, 62

16-100 СОКУЛКА

являющаяся производителем изделия,

Машина:

СЕЛЬСКОХОЗЯЙСТВЕННЫЙ ГРУЗОВОЙ ПРИЦЕП

тип/модель: T739- .....

заводской номер: .....

год изготовления: .....

Заявляем, что машина, к которой относится настоящая декларация, соответствует требованиям:

Директивы 2006/42/ЕС ЕВРОПЕЙСКОГО ПАРЛАМЕНТА И СОВЕТА от 17 мая 2006 года о машинах, а также Распоряжение Министра экономики от 21 октября 2008 г. об основных требованиях для машин (Закон, вестник № 199, поз. 1228);

Для оценки соответствия применялись следующие унифицированные нормы:

PN-EN 1853+A1:2009
PN-EN ISO 13857:2010
PN-EN ISO4254-1:2013
PN-EN ISO 12100:2012

- а также нормы: PN-ISO 3600:1998, PN-ISO 11684:1998 и Уведомление министра транспорта, строительства и морского хозяйства от 06.06.2013г. об объявлении единого текста Распоряжения Министра инфраструктуры о технических условиях транспортных средств и их необходимом оснащении (Закон, Вестник от 22.08.2013 г. поз. 951) с учетом введенных изменений.

Отчет об испытаниях безопасности №: МН/5/2010

Ответственный за техническую документацию: технический отдел Metal-Fach  
Настоящая декларация о соответствии ЕС утрачивает силу в случае введения изменений или модернизации изделия пользователем без согласия производителя.

Сокулка

Председатель Правления

Яцек Марек Кухаревич



Благодарим Вас за выбор нашего грузового прицепа, спроектированного для эффективной и безаварийной работы. Данное руководство по эксплуатации позволит вам в полной мере использовать преимущества прицепа. Руководство содержит подробное оглавление, а затем описание, помогающее идентифицировать и изучить работу культиватора. Информация о безопасности работы, описание агрегатирования с трактором, технического обслуживания и условий хранения, находится на следующих страницах руководства.

Каталог запасных частей, содержащий перечень основных частей прицепа, облегчающий их заказ, прилагается к данному руководству в электронном виде на компакт-диске. Бумажный каталог Вы можете приобрести у авторизованных дистрибьюторов в торговых точках или непосредственно от производителя.

Руководство по эксплуатации и каталог запчастей содержат основную информацию об изделии. Уровень отделки и комплектации изделия может незначительно отличаться от представленного в руководстве.

**Производитель сохраняет за собой право вводить изменения в конструкцию без предварительного предупреждения.**

**КАЖДЫЙ ПОЛЬЗОВАТЕЛЬ ПРИЦЕПА, ПРЕЖДЕ ЧЕМ ПРИСТУПИТЬ К РАБОТЕ, ДОЛЖЕН ОБЯЗАТЕЛЬНО ОЗНАКОМИТЬСЯ С СОДЕРЖАНИЕМ ДАННОГО РУКОВОДСТВА. РУКОВОДСТВО ПО ЭКСПЛУАТАЦИИ ЯВЛЯЕТСЯ НЕОТЪЕМЛЕМОЙ ЧАСТЬЮ СТАНДАРТНОЙ КОМПЛЕКТАЦИИ ПРИЦЕПА T739**



**ВАЖНО**

Актуальные руководства по эксплуатации и каталоги запчастей размещены на веб-сайте.  
<http://www.metalfach.com.pl/ru/materialy-do-pobrania>

## СОДЕРЖАНИЕ

<b>1.</b>	<b>ИДЕНТИФИКАЦИЯ ПРИЦЕПА, ОБЩИЕ ПРАВИЛА ТЕХНИКИ БЕЗОПАСНОСТИ</b>	<b>5</b>	4.3.2.	Тормоза - регулировка элементов тормозной системы	17
1.1.	Идентификация прицепа	5	<b>5.</b>	<b>РАБОТА ПРИЦЕПА</b>	<b>19</b>
1.2.	Назначение прицепа	6	5.1.	Загрузка кузова	19
1.3.	Конструкция прицепа	6	5.2.	Разгрузка кузова	19
1.3.1.	Оснащение прицепа	6	5.3.	Гидравлическая система	21
1.3.2.	Шасси	6	5.3.1.	Гидравлическая система – обслуживание гидравлической системы наклона грузового кузова	21
1.3.3.	Грузовая поверхность	7	5.3.2.	Гидравлическая система – регулировка гидравлического механизма опрокидывания кузова	21
1.3.4.	Гидравлический механизм опрокидывания кузова	7	<b>6.</b>	<b>ПЕРИОДИЧЕСКИЕ ТЕХОСМОТРЫ</b>	<b>22</b>
1.3.5.	Электрическая система [световой и предупредительной сигнализации]	8	6.1.	Смазка	22
1.3.6.	Тормозная система	8	6.2.	Техническое обслуживание	22
1.4.	Характеристика прицепа	9	6.3.	Руководство по ремонтам	23
1.5.	Предупреждающие символы	10	<b>7.</b>	<b>НЕПОЛАДКИ И ИХ УСТРАНЕНИЕ</b>	<b>24</b>
1.6.	Общие правила по безопасности	12	<b>8.</b>	<b>ХРАНЕНИЕ, ПРОДАЖА И ТРАНСПОРТИРОВКА К ПОКУПАТЕЛЮ</b>	<b>25</b>
1.6.1.	Безопасность эксплуатации	12	8.1.	Хранение	25
1.6.2.	Шины	14	8.2.	Продажа	25
1.6.3.	Пневматическая система	14	8.3.	Транспортировка к покупателю	25
1.6.4.	Периодическое техобслуживание	14	<b>9.</b>	<b>АВТОРИЗОВАННЫЙ СЕРВИСНЫЙ ЦЕНТР</b>	<b>26</b>
<b>2.</b>	<b>ВЗАИМОДЕЙСТВИЕ С ТРАКТОРОМ</b>	<b>15</b>	9.1.	Гарантийное сервисное обслуживание	26
2.1.	Подсоединение прицепа к трактору	15	9.2.	Текущее сервисное обслуживание	26
2.2.	Отсоединение прицепа от трактора	15	9.3.	Заказ запчастей	26
<b>3.</b>	<b>ПЕРВЫЙ ЗАПУСК</b>	<b>16</b>	10.	Демонтаж, утилизация и защита окружающей среды:	26
<b>4.</b>	<b>ЭЛЕМЕНТЫ ТЕКУЩЕЙ РЕГУЛИРОВКИ</b>	<b>16</b>	<b>11.</b>	<b>ОСТАТОЧНЫЙ РИСК</b>	<b>27</b>
4.1.	Колёса - регулировка зазоров подшипников	16	11.1.	Описание остаточного риска	27
4.2.	Колеса - шины	16	11.2.	Оценка остаточного риска	27
4.3.	Тормоза	17	<b>12.</b>	<b>УСЛОВИЯ ГАРАНТИИ</b>	<b>28</b>
4.3.1.	Тормоза – обслуживание пневматической тормозной системы	17			

# 1. ИДЕНТИФИКАЦИЯ ПРИЦЕПА, ОБЩИЕ ПРАВИЛА ТЕХНИКИ БЕЗОПАСНОСТИ

## 1.1. ИДЕНТИФИКАЦИЯ ПРИЦЕПА

Идентификационные данные находятся на заводском щитке, расположенном на передней поперечной балке рамы шасси с левой стороны прицепа. Серийный номер прицепа выбит на заводском щитке и под заводским щитком на раме машины.

# METAL-FACH®

ul. Kresowa 62, Sokółka, Poland  
tel.: +48 (85) 711 40-45, fax: +48 (85) 711 90 65

METAL-FACH SP. Z O.O.  
PL  
739311302611  
(PL)

18000 kg	18000 kg
0 kg	0 kg
1-9000 kg	1-9000 kg
2-9000 kg	2-9000 kg
3----- kg	3----- kg
T-18000 kg	T-18000 kg

Długość/Length - 7500 Szerokość/Width - 2550

b [mm] 7500

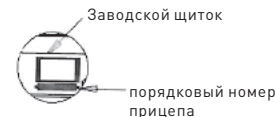
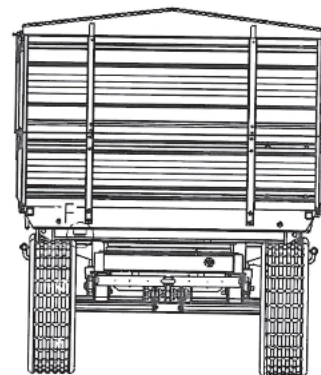

ДЕТАЛЬ F  
МАСШТАБ 1 : 25

Рис. 1. Место крепления заводского щитка на машине

В случае продажи машины другому пользователю следует в обязательном порядке передать ему руководство по эксплуатации. Рекомендуется, чтобы поставщик прицепа сохранил подписанную покупателем квитанцию о получении руководства по эксплуатации, переданного вместе с машиной новому пользователю.

**Пользователь должен внимательно ознакомиться с руководством по эксплуатации.**



**ОСТОРОЖНО!**

Запрещается выезжать на дороги общего пользования и работать с прицепом без заводского щитка или с неразборчивым заводским щитком.

**РУКОВОДСТВО ПО ЭКСПЛУАТАЦИИ ЯВЛЯЕТСЯ НЕОТЪЕМЛЕМОЙ ЧАСТЬЮ СТАНДАРТНОЙ КОМПЛЕКТАЦИИ ПРИЦЕПА.**



**ВАЖНО**

При покупке следует проверить соответствие заводского номера на заводском щитке машины с номером, вписанным в руководстве по эксплуатации и гарантийном талоне.

## 1.2. НАЗНАЧЕНИЕ ПРИЦЕПА

Прицепы предназначены для перевозки сельскохозяйственной продукции и других сыпучих и объемных материалов по территории фермерского хозяйства и по дорогам общего пользования.

Разгрузка прицепов выполняется вручную или с помощью опрокидывания грузового кузова назад или в стороны. Прицепы предназначены для использования с сельскохозяйственными тракторами, оснащенными наружной гидравлической системой, розеткой для подключения сигнализационно-предупреждающей и тормозной системы, и транспортным сцепным устройством.

Прицепы нельзя использовать для перевозки топлива, баллонов с газом, и т.д., т.е. грузов, для которых, в соответствии с техническими требованиями, должны быть выполнены дополнительные условия, касающиеся перевозки опасных грузов.

- Прицеп нельзя использовать для транспортировки топлива, газовых баллонов, токсичных материалов, которые могут привести к загрязнению окружающей среды. За ущерб, причинённый в результате таких действий, производитель ответственности не несёт - риск несет сам владелец.
- Прицепы могут эксплуатировать только лица, которые ознакомились с руководством по эксплуатации и прошли обучение в области существующих угроз и оказания доврачебной помощи пострадавшим от несчастных случаев.
- Необходимо соблюдать соответствующие правила защиты от несчастных случаев, а также другие действующие правила техники безопасности, охраны труда и безопасности дорожного движения.

## 1.3. КОНСТРУКЦИЯ ПРИЦЕПА

Прицеп Т739 - это металлическая конструкция с открытым грузовым кузовом. Прицеп оснащен рабочей пневматической или гидравлической тормозной системой и стояночным тормозом с ручным управлением с помощью винтовой передачи, действующим на тормозные колодки рабочего тормоза задней оси.

Прицеп оснащен комплектной системой световой и предупредительной сигнализации (электрическое оборудование и светоотражатели).

Прицеп может использоваться для перевозок по дорогам общественного пользования.

Прицеп изготавливается в соответствии с:

- Директивой 2006/42/ЕС
- следующими нормами:
- PN-EN ISO4254-1:2013
  - PN-EN 1853+A1:2009
  - PN-EN ISO 13857:2010
  - PN-EN ISO 12100:2012.

### 1.3.1. ОСНАЩЕНИЕ ПРИЦЕПА

В комплект поставки основного оснащения прицепа входят:

- руководство по эксплуатации
- гарантийный талон с условиями гарантии
- держатель опознавательного знака тихоходных транспортных средств;
- пневматические двухпроводные тормоза с регулировкой тормозного усилия
- стояночный тормоз,
- осветительная система
- рессорная подвеска на параболических рессорах
- стеллаж с тентом
- площадка

По желанию покупателя (за дополнительную плату) производитель может оборудовать прицеп опознавательным знаком тихоходных транспортных средств и сигнальным светоотражающим треугольником.

### 1.3.2. ШАССИ

Шасси прицепа состоит из следующих элементов:

- нижняя рама
- дышло

- колесные комплекты
- и элементы подвески.

Нижняя рама и дышло – это сварная конструкция из листовой стали и прокатных стальных профилей.

В колесные комплекты входят следующие элементы: оси (тандем), ходовые колеса, колесные тормоза:

- оси
- ходовые колеса
- тормоза ходовых колес

Оси изготовлены из толстостенных труб, законченных шипами, на которых посажены ступицы ходовых колес на конических подшипниках. Это одинарные колеса, оборудованные барабанными тормозами с зажимными колодками с механическими тормозными кулаками.

Подвеска осей прицепа состоит из листовых полуэллиптических стальных рессор, закрепленных на ходовой части и раме грузового кузова с помощью рессорных болтов и ползунов. Колесные комплекты крепятся к рессорам болтами.

### 1.3.3. ГРУЗОВАЯ ПОВЕРХНОСТЬ

Грузовая поверхность прицепа состоит из:

- Верхней рамы (рамы грузового кузова), установленной на нижней раме (рама шасси) на шарнирных опорах, предохранённых пальцами, которые являются опорными точками при наклоне верхней рамы (грузового кузова).
- Борта и надставки являются отдельными элементами. Каждый элемент имеет отдельный комплект запоров, что позволяет открывать и закрывать отдельные борта и надставки независимо друг от друга и в любой очередности. Такая конструкция повышает функциональность прицепа и упрощает его использование.
- Запоры бортов и надставок предохранены от произвольного открывания.

### 1.3.4. ГИДРАВЛИЧЕСКИЙ МЕХАНИЗМ ОПРОКИДЫВАНИЯ КУЗОВА

Гидравлический механизм предназначен для автоматической разгрузки прицепа с наклоном назад или в сторону. Гидравлический механизм опрокидывания питается маслом из гидравлической системы трактора.

В состав гидравлической системы входим:

- наконечник соединительного клапана
- гидравлические шланги
- гидроцилиндр одностороннего действия
- запорный клапан
- соединительные и крепежные элементы

Схема гидравлической системы механизма наклона кузова показана на рис. 1. Подъемом и опусканием кузова управляет распределитель в гидравлической системе трактора.





Рис. 1 Схема гидравлической системы механизма опрокидывания грузового кузова

1 – гидроцилиндр, 2 – гидравлические шланги, 3 – запорный клапан, 4 – трос, управляющий запорным клапаном, 5 – наконечник соединительного клапана, 6 – управляющий клапан, 7 – гнездо соединительного клапана.

	<p>Запорный клапан ограничивает угол наклона грузового кузова в боковую сторону. Этот клапан отрегулирован на заводе-изготовителе и пользователю запрещается менять заводскую настройку.</p>
<p><b>ВНИМАНИЕ!</b></p>	

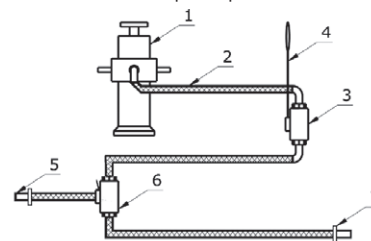
## 1.3.5. ЭЛЕКТРИЧЕСКАЯ СИСТЕМА [СВЕТОВОЙ И ПРЕДУПРЕДИТЕЛЬНОЙ СИГНАЛИЗАЦИИ]

Электрическая система прицепа приспособлена для питания от источника постоянного тока 12В – от электрической системы трактора. Схема электрической системы и размещения осветительных приборов прицепа представлена на рис.



Рис. 2 Схема электрической системы прицепа  
 1 – вилка 7-ми-контактная, 2 – розетка 7-ми-контактная, 3 – фонарь комбинированный задний правый, 4 – фонарь комбинированный задний левый, 5 – лампочки огней направления езды, 6 – лампочки задних габаритных огней, 7 – лампочки огней торможения “STOP”, 8 – лампочки подсветки номера, 9 – фонарь габаритный передний, 10 – габаритный фонарь.

## 1.3.6. ТОРМОЗНАЯ СИСТЕМА

Прицеп Т739 оснащен следующими тормозными системами:

- рабочий тормоз - пневматический, двухпроводной, действующий на все колеса оси, приводится в действие водителем путем нажатия на педаль тормоза трактора,
  - стояночный тормоз – с ручным механическим управлением, действующим с помощью кривошипа и винтовой передачи, расположенной с левой стороны прицепа – действует на колеса задней оси.
- Конструкция рабочего тормоза обеспечивает автоматическое торможение колес прицепа при неожиданном разъединении пневматических систем прицепа и трактора.

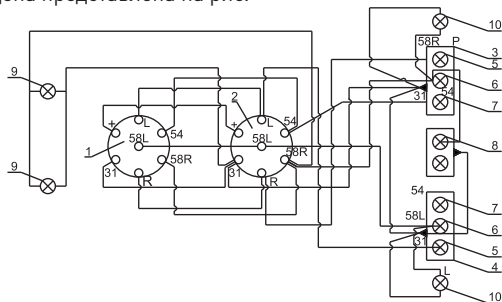
Схема пневматической двухпроводной тормозной системы представлена на рис. ниже



Рис. 3 Схема пневматической двухпроводной тормозной системы.  
 1 – пневматический соединительный элемент первого прицепа, 2 – воздушный фильтр, 3 – управляющий клапан, 4 – воздушный бак, 5 – водоотводящий клапан, 6 – ручной регулятор силы торможения, 7 – контрольное соединение, 8 – мембранный пневмоцилиндр, 9 – пневматический соединительный элемент второго прицепа.



## 1.4. ХАРАКТЕРИСТИКА ПРИЦЕПА

№ п/п	Содержание	
<b>I Общие данные</b>		
1.	Вид транспортного средства	сельскохозяйственный прицеп
2.	Производитель	ООО "METAL-FACH" 16-100 Сокулка, ул. Кресова, 62
3.	Тип (модель)	T739
4.	Вид кузова	бортовой
5.	Место крепления заводского щитка	передняя поперечная балка рамы шасси
6.	Место штамповки номера	на заводском щитке и под щитком
<b>II Размеры и вес,</b>		
7.	Длина, мм	7500
8.	Ширина, мм	2550
9.	Высота (с надставкой), мм	3000
10.	Число осей, шт.	2
11.	Межосевое расстояние, мм	3840
12.	Колесная колея, мм	1900
13.	<b>Размеры загрузочного пространства</b>	
	- длина, мм	5385
	- ширина, мм	2410
	- высота (с надставкой), мм	600 (1400)
14.	Высота грузового пространства, мм	1373

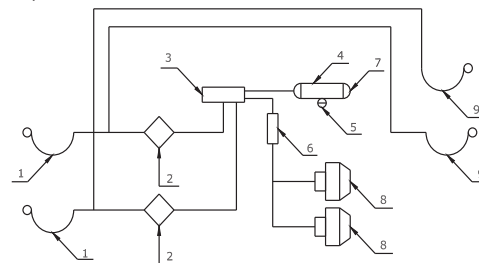
15.	Высота оси колебаний дышла, мм	-
16.	Диаметр отверстия петли дышла, мм	40
17.	Поперечный просвет транспортного средства, мм	490
18.	Собственный вес транспортного средства, кг	4020-4580
19.	Разрешённый максимальный общий вес транспортного средства, кг	18000
	- на ось, кг	9000
20.	Максимальное давление, кН	
	- на ось, кН	88,29
21.	Допустимая грузоподъёмность, кг	13420-13880
<b>III Подвеска</b>		
22.	Вид подвески	независимая, рессорная подвеска
23.	Размер и тип пружинных элементов	продольные параболические рессоры 2
<b>IV Колеса и шины</b>		
24.	Количество колес, шт	4
25.	Размер дисков колес	11,75x22,5
26.	Размер шин и слойность PR	385/65R22,5
	Производитель	Bandemarkt SAWA/KORMORAN/ DEBICA/MICHELIN

## 1.5. ПРЕДУПРЕЖДАЮЩИЕ СИМВОЛЫ

	Давление в шинах [бар]	от 5 до 9 в зависимости от производителя
<b>V Тормозная система</b>		
27.	Рабочий тормоз	
	- вид	механический, барабанный
	- управление	пневматическое, напорное, двухпроводная система,
	- действует на (число колёс)	4 колеса
28.	Стояночный тормоз	
	- вид	механический, барабанный
	- управление	ручное, с помощью винтовой передачи
	- действует на	2 колеса задней оси
<b>VI Электропроводка</b>		
29.	Номинальное напряжение, В	12 В от агрегируемого трактора
<b>VII Эксплуатационные характеристики</b>		
30.	Максимальная скорость, км/ч	40
31.	Максимальная транспортная скорость, км/ч	30
<b>VIII Дополнительная информация</b>		
32.	Агрегируется с трактором	мин. 100 кВт
33.	Класс чистоты гидравлического масла	не менее 9 согласно WAS 1638 (категория 20/18/15 согласно ISO 4406-1996)

№ п/п	Символ (знак) безопасности	Значение символа (знака) или содержание надписи	Место размещения на прицепе
1.		Прочтите руководство по эксплуатации.	На передней поперечной балке рамы грузового кузова.
2.		Выключите двигатель и выньте ключ из замка зажигания перед началом действий по техобслуживанию или ремонтам.	На передней поперечной балке грузового кузова.
3.		Соблюдайте безопасное расстояние от энергетических линий	На передней поперечной балке грузового кузова.
4.		Не манипулируйте в зоне раздавливания, если элементы могут начать двигаться.	На боковых бортах

5.		Прежде чем войти в зону опасности - установите опору.	На левом лонжероне рамы шасси, при подпоре.	9.		Раздавливание пальцев стопы или всей стопы. Усилие, прикладываемое сверху.	На дышле.
6.		Запрещается ездить на прицепе, можно ездить только на месте пассажира.	На переднем борту грузового кузова.	10.		Точки крепления для поднимания.	На лонжеронах рамы шасси.
7.		Соблюдайте безопасное расстояние от работающей машины.	На переднем борту грузового кузова.	11.		<b>Внимание!</b> Запрещается выполнять контрольно-обслуживающие действия под нагруженным или наклонённым, но не опёртом кузовом.	Возле опоры.
8.		Запрещается ездить на площадках и лестницах	Возле лестницы.	12.		<b>Внимание!</b> Запрещается находиться в районе спящего груза. Запрещается входить на прицеп во время движения.	На переднем борту грузового кузова.
				13.		Общий вес 18000 кг	На правом и левом борту грузового кузова.
				14.		Максимальное допустимое давление в гидравлической системе составляет 16 МПа.	На передней поперечной балке рамы грузового кузова
				15.		Максимальное допустимое давление в пневматической системе составляет: • 0,6 МПа однопроводная • 0,8 МПа двухпроводная	На переднем борту грузового кузова.
				16.		550 кПа шины 385/65R22,5 (BANDENMARKT)	Над колёсами.

	<p>Пользователь прицепа обязан в течение всего срока эксплуатации заботиться о том, чтобы предупреждающие символы и надписи, размещенные на прицепе, были разборчивыми. В случае их повреждения или износа их следует заменить новыми.</p>
<p><b>ВНИМАНИЕ!</b></p>	

## 1.6. ОБЩИЕ ПРАВИЛА ПО БЕЗОПАСНОСТИ

Перед каждым запуском прицепа его следует проверить с точки зрения безопасной работы.

1. Кроме указаний, содержащихся в данном руководстве, следует также соблюдать общепринятые действующие правила техники безопасности и средства защиты от несчастных случаев.
2. Установленные знаки, предупредительные и информационные надписи содержат важные указания для безопасной эксплуатации - их соблюдение необходимо для Вашей безопасности.
3. Прицеп можно запускать только тогда, когда все требуемые устройства подключены и защищены от случайного отключения или открытия (например, сцепное устройство-дышло, соединения).
4. Перед началом работы следует ознакомиться со всеми устройствами и элементами управления, а также их функциями. Во время работы на это не будет времени!
5. Прицеп запрещается использовать прицеп лицам в состоянии алкогольного опьянения или под воздействием одурманивающих средств, не прошедшим соответствующую подготовку и не имеющим соответствующих прав на управление транспортными средствами.

### 1.6.1. БЕЗОПАСНОСТЬ ЭКСПЛУАТАЦИИ

1. Вся информация, касающаяся безопасности труда, следует передать также всем другим пользователям прицепа.

2. Прежде чем включить машину, проверьте, нет ли в непосредственной близости людей (детей, посторонних). Это особенно важно при плохой видимости.
3. Запрещается находиться в прицепе во время езды, при подключении прицепа к трактору и во время загрузки и разгрузки.
4. После окончания разгрузки следует полностью опустить кузов. Ни в коем случае нельзя оставлять прицеп с поднятым кузовом без надзора.
5. Подниматься на прицеп можно исключительно тогда, когда прицеп абсолютно неподвижен, а двигатель трактора выключен.
6. Подъем и опускание грузового кузова всегда должны осуществляться с места водителя.
7. Прицеп следует прицепить в соответствии с правилами и подключить только к указанным устройствам, а также закрепить соединительные петли дышла со сцепным устройством трактора.
8. Во время присоединения прицепа к трактору и отсоединения его от трактора следует соблюдать особую осторожность.
9. Во время монтажа и демонтажа опорные устройства, предохранительные устройства и лестницы следует всегда устанавливать в позиции, обеспечивающей безопасность обслуживания.
10. Следует соблюдать допустимые нагрузки на оси, разрешённый максимальный вес и транспортные габариты.
11. Проверьте оснащение транспортного средства: подключение и работу тормозов и фар, опознавательный знак и другие предохранительные устройства.
12. Перед выездом следует проверить работу фар и тормозов и подготовить прицеп в соответствии с указаниями, приведенными в главе "Передвижение по дорогам общего пользования".
13. Учитывайте изменения в поведении транспортного средства, в особенности рулевого управления и торможения, вытекающие из присоединения прицепа и находящегося на нем груза.

14. Во время движения прицепа следует учитывать размещение груза и/или силу инерции, особенно при неравномерном распределении груза в кузове
15. Запрещается находиться в зоне высыпаемого груза.
16. Поднимание грузового кузова (опрокидывание) при помощи гидравлической системы может выполняться только:
  - когда прицеп подключен к трактору, и
  - стоит на твердой плоской поверхности, и
  - когда никто не находится в зоне разгрузки; и
  - когда трактор установлен в оси прицепа; и
  - когда соблюдено безопасное расстояние от линии электропередач; и
  - когда нет сильных порывов ветра
17. В случае необходимости выполнения разгрузки назад на склоне, трактор с прицепом должны быть установлены в направлении движения под горку. Во время боковой разгрузки на склоне кузов следует наклонить в сторону, противоположную наклону прицепа.
18. Во время любых работ с поднятым кузовом следует заблокировать кузов, чтобы он не опустился, с помощью опоры, которая входит в комплект поставки грузового кузова. Следует выключить двигатель трактора и вынуть ключ из замка зажигания.
19. Будьте осторожны, чтобы не раздавить пальцы и рук во время открывания и закрывания бортов грузового кузова.
20. Во время работы с прицепом обращайтесь внимание на места, в которых существует риск раздавить или отрезать пальцы. При подсоединении и отсоединении прицепа от трактора существует риск получения травм. По этой причине, во время присоединения и отсоединения прицепа нельзя находиться между прицепом и трактором, или стоять за прицепом, если он не заблокирован в неподвижном состоянии с помощью подложенных под колёса противооткатных упоров или с помощью стояночного тормоза.
21. Никто не может находиться между трактором и прицепом, если трактор не заблокирован от скатывания с помощью стояночного тормоза и/или подложенных под колеса упоров.
22. Во время остановки прицеп и трактор следует заблокировать в неподвижном состоянии.
23. Запрещается перемещаться с поднятым кузовом.
24. При подъеме грузового кузова следует соблюдать безопасное расстояние от линий электропередач. На переднем борту прицепа находится пиктограмма С.2.30. согласно PN-ISO 11684:1998, предупреждающая об электрических проводах.
25. Во время ремонтных работ и техобслуживания, когда необходимо поднять кузов, он должен быть пустым, его следует предохранить механической опорой от случайного опускания.
26. Скорость движения должна всегда выбираться с учетом условий окружающей среды. Избегайте резких поворотов при движении вверх или вниз по склонам.
27. Соблюдайте необходимое безопасное расстояние в зоне разворота трактора с прицепом.
28. При движении задним ходом следует обеспечить себе достаточную видимость (может понадобиться помощь второго человека).
29. При поворотах следует учитывать инерцию прицепа.
30. Устанавливать дополнительную защиту на перевозимом на прицепе грузе (цепь, брезент, плёнка, сетка и т.п.) следует только при выключенном двигателе трактора и вынутом ключе из замка зажигания.
31. В случае функциональных неполадок присоединяемых элементов, их следует устранять только при выключенном двигателе и вынутом ключе из замка зажигания.
32. Входить на грузовую платформу разрешается только после выключения привода и выключении двигателя. Вынуть ключ из замка зажигания.

33. Прежде чем выйти из трактора, следует выключить двигатель трактора и вынуть ключ из замка зажигания. Затянуть ручной тормоз и заблокировать прицеп с помощью упора.
34. При передвижении по дорогам общего пользования максимальная допустимая нагрузка на ось прицепа не должна превышать 88,29 кН на переднюю и 88,29 кН на заднюю ось.
35. Максимальное допустимое давление в гидравлической системе трактора составляет 16 МПа.
36. Максимальное допустимое давление в пневматической системе составляет 0,8 МПа.
37. Подготовку прицепа к работе (подсоединение гидравлических, пневматических шлангов и т.п.) следует выполнять при выключенном двигателе трактора и вынутым ключе из замка зажигания.
38. Производитель поставляет прицеп в полностью собранном виде.
39. Гидравлические шланги следует менять каждые 6 лет.
40. Шум - эквивалентный уровень акустического давления, откорректированный характеристикой A (LpA) не превышает 70 дБ.

## 1.6.2. ШИНЫ

1. Во время техобслуживания шин следует обращать внимание на то, чтобы прицеп был заблокирован и предохранён от случайного перемещения.
2. Ремонты шин и колес должны выполняться лицами, прошедшими специальную подготовку и оснащенными необходимым инструментом.
3. Следует систематически проверять давление в шинах. Необходимо соблюдать рекомендуемое значение давления воздуха.
4. Во время длительного простоя прицепа, шины должны быть защищены от солнечных лучей.
5. Желательно менять колёса только тогда, когда прицеп пустой.

## 1.6.3. ПНЕВМАТИЧЕСКАЯ СИСТЕМА

1. Пневматическая система находится под высоким давлением.
2. При подключении шлангов сжатого воздуха к пневматической системе трактора следует обращать внимание на то, чтобы клапаны со стороны трактора и прицепа не были под давлением.
3. Следует регулярно проверять пневматическое соединение и регулярно заменять испорченные или изношенные детали. Замена шлангов должна соответствовать техническим требованиям производителя. Гибкие шланги следует менять каждые пять лет, если повреждения не появятся раньше.
4. Перед началом работы в пневматической системе следует снизить давление и выключить двигатель трактора.
5. Ремонт пневматической системы может проводиться исключительно уполномоченным представителем производителя прицепа.

## 1.6.4. ПЕРИОДИЧЕСКОЕ ТЕХОБСЛУЖИВАНИЕ

1. Все работы по ремонту, техническому обслуживанию и очистке, а также по устранению неисправностей могут выполняться только при выключенном приводе и заглушенном двигателе трактора. Выньте ключ из замка зажигания.
2. Регулярно проверяйте, чтобы гайки и винты находились на своих местах и затягивайте их. Обыкновенные винты следует заменять только винтами с такими же качественными и прочностными характеристиками, как у оригинальных винтов.
3. Во время работ под поднятым и наклонённым, но не нагруженным кузовом всегда следует заблокировать прицеп, чтобы он не опустился, с помощью опоры, которая входит в комплект поставки прицепа.
4. Производя замену частей, используйте соответствующие инструменты и защитные перчатки.

5. После окончания работ прицеп следует тщательно очистить, следя за тем, чтобы в кузове прицепа не остались остатки перевозимого груза.
6. Отключите электропитание, прежде чем начать электромонтажные, сварочные работы и работы, связанные с электрической системой.
7. Защитные устройства изнашиваются, поэтому следует регулярно их проверять, настраивать и своевременно заменять.
8. Используйте только запасные части, рекомендуемые компанией METAL-FACH Sp. z o.o. Сокулка..
9. Прицеп следует хранить под крышей (желательно на ровной и твердой поверхности), способом, предотвращающим нанесение травм людям и животным.
10. Изношенные детали следует сдать в соответствующие пункты утилизации с соблюдением требований, касающихся охраны окружающей среды.

## 2. ВЗАИМОДЕЙСТВИЕ С ТРАКТОРОМ

### 2.1. ПОДСОЕДИНЕНИЕ ПРИЦЕПА К ТРАКТОРУ

Прицеп T739 может работать только с исправными тракторами мощностью мин. 100 кВт, которые имеют два разъема внешней гидравлики и сцепку (верхнюю транспортировочную).

Для соединения трактора с грузовым прицепом T739 следует выполнить следующие действия:

- подъехать трактором так, чтобы проушина прицепа оказалась в вилке транспортировочной сцепки трактора,
- выключить двигатель трактора, вынуть ключ из замка зажигания и затянуть ручной тормоз,
- соединить проушину дышла со сцепкой штырем и зафиксировать чекой,

- подключить провода электрической и гидравлической системы к внешним разъемам трактора,
- подключить провод тормозной системы прицепа к разъёму тормозной системы трактора,

### 2.2. ОТСОЕДИНЕНИЕ ПРИЦЕПА ОТ ТРАКТОРА

Для того, чтобы отсоединить прицеп от трактора следует выполнить следующие действия:

- после остановки трактора с прицепом в месте, где будет стоять прицеп, следует включить стояночный тормоз трактора;
- включить стояночный тормоз прицепа,
- если прицеп находится на неровной или наклонной поверхности, его следует дополнительно предохранить от скатывания, подкладывая под колеса упоры
- отключить от трактора провода электрооборудования, гидравлической и пневматической системы;
- разблокировать и вынуть палец сцепного устройства, тем самым отсоединяя дышло от сцепного устройства, отехать трактором и вставить палец в сцепное устройство.

	<p><b>Запрещается отключать трактор от прицепа:</b></p> <ul style="list-style-type: none"> <li>• когда грузовой кузов поднят;</li> <li>• когда грузовой кузов не предохранён от передвижения.</li> </ul>
<p><b>ВНИМАНИЕ!</b></p>	

## 3. ПЕРВЫЙ ЗАПУСК

Перед первым использованием прицепа:

- ознакомьтесь с названиями и расположением отдельных узлов/элементов прицепа
- проверьте давление в шинах прицепа
- присоедините прицеп к трактору
- установите петлю дышла на высоте сцепного устройства трактора
- соедините петлю дышла со сцепным устройством трактора
- зашплинтуйте палец сцепного устройства, чтобы он не выпал
- выключите двигатель трактора
- поставьте трактор на стояночный тормоз
- подключите пневматическую и электрическую системы трактора и прицепа к соответствующим розеткам систем трактора
- проверьте работоспособность и герметичность пневматической, гидравлической и электрической систем прицепа и трактора
- проверьте все устройства, их соединение и защиту от самопроизвольного разъединения или изменения положения
- снимите прицеп со стояночного тормоза
- эти действия необходимо повторять при каждом использовании прицепа.

	<p>Используйте только исправный трактор (исправное сцепное устройство, пневматическая, гидравлическая и электрическая сигнализационная система)</p>
<p><b>ВНИМАНИЕ!</b></p>	

## 4. ЭЛЕМЕНТЫ ТЕКУЩЕЙ РЕГУЛИРОВКИ

Для исправного функционирования прицепа Т739 необходимо выполнять следующие регулировки:

- регулировка зазоров подшипников колёс
- техобслуживание шин
- техобслуживание гидравлической системы
- регулировка элементов тормозной системы.

### 4.1. КОЛЁСА - РЕГУЛИРОВКА ЗАЗОРОВ ПОДШИПНИКОВ

В новом прицепе, в начале (после проезда первых 100 км), а затем во время эксплуатации (после проезда очередных 1500 до 2000 км) - необходимо проверить и при необходимости отрегулировать зазоры в подшипниках ходовых колес.

Для этого необходимо:

1. Соединить прицеп с трактором и включить стояночный тормоз трактора.
2. Одну сторону прицепа поднимите так, чтобы колесо не касалось земли и закрепите его для предотвращения его опускания.
3. Если колесо имеет слишком большой зазор, снимите крышку ступицы и выньте шплинт, предохраняющий корончатую гайку от самопроизвольного отвинчивания.
4. Вращая колесо, одновременно затяните корончатую гайку до полной остановки колеса.
5. Отвинтите гайку на 1/6 - 1/3 оборота, пока ближайший желобок не совместится со шплинтом с отверстием на шипе ступицы.
6. Закрепите гайку новым шплинтом, оденьте и привинтите крышку ступицы.

### 4.2. КОЛЕСА - ШИНЫ

Уход за шинами состоит в визуальной проверке состояния шин и давления воздуха в них. Важно также то, чтобы на них не было видимых трещин, открывающих или нарушающих их основу. Ступицы, диски колес и их крепление должны быть в хорошем состоянии.



	Регулярно проверяйте колесные гайки (их состояние и затяжку перед каждым использованием прицепа), при необходимости затяните.
<b>ВНИМАНИЕ!</b>	

	Регулярно проверяйте колесные гайки (их состояние и затяжку перед каждым использованием прицепа), при необходимости затяните.
<b>ВНИМАНИЕ!</b>	Момент затяжки гаек для резьбы: M18x1,5 = 270 Нм. M20x1,5 = 350 Нм. M22x1,5 = 475 Нм.

	После первых поездок с нагрузкой и после каждых 100 км проверьте затяжку колесных гаек и при необходимости затяните
<b>ВАЖНО</b>	Проверьте давление в шинах. Давление воздуха в шинах, указанное возле колес прицепа обязательно (для максимальной нагрузки) при передвижении с максимальной скоростью.

## 4.3. ТОРМОЗА

### 4.3.1. ТОРМОЗА – ОБСЛУЖИВАНИЕ ПНЕВМАТИЧЕСКОЙ ТОРМОЗНОЙ СИСТЕМЫ

В рамках ухода за прицепом проверяйте герметичность, состояние элементов и соединений тормозной системы и периодически удаляйте водяной конденсат из воздушного бака.

Герметичность системы проверяйте при номинальном давлении воздуха 800 кПа для однопроводной системы. Признаком утечки является характерное шипение или появление воздушных пузырьков (после заливки мыльной водой), в местах, где сжатый воздух будет выходить наружу. Если причиной утечки являются поврежденные прокладки, шланги или другие элементы (напр. клапаны, пневмоцилиндры и др.), замените их новыми.

Чтобы удалить воду из воздушного бака, наклоните в сторону стержень сливного клапана, когда бак находится под давлением, а кроме того, раз в году, перед зимним сезоном, сливной клапан необходимо вывинтить и очистить от накопившегося в нем загрязнения.

### 4.3.2. ТОРМОЗА - РЕГУЛИРОВКА ЭЛЕМЕНТОВ ТОРМОЗНОЙ СИСТЕМЫ

В рамках ухода за прицепом контролируйте состояние элементов и соединений тормозной системы, а также периодически смазывайте элементы управления.

Отрегулируйте тормоза если:

- в результате износа накладок тормозных колодок между накладкой и барабаном создается чрезмерный зазор и эффективность действия тормозов уменьшается;
- тормоза колес тормозят не одновременно и не равномерно.

При правильно отрегулированных тормозах, тормозное усилие (сумма тормозных усилий на окружности тормозимых колес) должно составлять мин. 27% от допустимой максимальной массы прицепа при торможении рабочим тормозом, а тормозное усилие (сумма тормозных усилий на окружности тормозимых колес) при торможении стояночным тормозом должно составлять мин. 16% от допустимой максимальной массы прицепа. Оба колеса на одной оси должны тормозить равномерно, разность тормозных сил на левой и правой стороне прицепа не может быть больше, чем 30% - учитывая, что большая сила составляет 100%.

Установите прицеп так, чтобы задние колеса вращались свободно. Затем ослабьте гайку номер 4, так чтобы плечо 2 могло изменить положение по отношению к валу 1. Гайку 4 заблокируйте в таком положении вала 1 по отношению к плечу 2, чтобы при повороте колеса чувствовалось трение тормозных колодок о диск. Те же действия повторите для другого колеса.

После правильной регулировки колесо должно вращаться плавно без остановок и ощутимого сопротивления, возникающего из-за трения тормозных колодок о барабан. Лёгкое трение колодок о барабан, особенно в новом прицепе или после их замены является нормальным явлением.

После проведения описанной выше регулировки, проверьте и, при необходимости, отрегулируйте стояночный тормоз. Регулировка стояночного тормоза заключается в регулировке длины троса, соединяющего рычаг вала тормозного кулака с приводным механизмом. Требуемую сумму тормозных усилий необходимо получить при максимальной силе на рукоятке механизма 40daN (при сохранении прямого угла между тросом и рычагом вала тормозного кулака).



**ВНИМАНИЕ!**

Перед выездом регулярно проверяйте тормозные устройства на: правильность действия, герметичность и зазоры - при необходимости их следует отрегулировать или отремонтировать.



**ВАЖНО**

Проверяйте тормозные колодки по крайней мере раз в году, а изношенные накладки замените новыми. Чтобы получить необходимую эффективность торможения, после замены тормозных колодок их необходимо приработать (ездить с частым торможением), а затем отрегулировать.



Рис. 5. Элементы тормозной системы  
1 – вал тормозного кулака, 2 – рычаг (плечо) вала тормозного кулака, 3 – регулирующий „гребень” на вале тормозного кулака, 4 – тяга (толкатель), соединяющая поршень пневмоцилиндра с плечом вала тормозного кулака,

## 5. РАБОТА ПРИЦЕПА

### 5.1. ЗАГРУЗКА КУЗОВА

Загружать кузов можно только тогда, когда прицеп агрегирован с трактором, стоит на горизонтальной поверхности с дышлом, направленным для движения прямо.

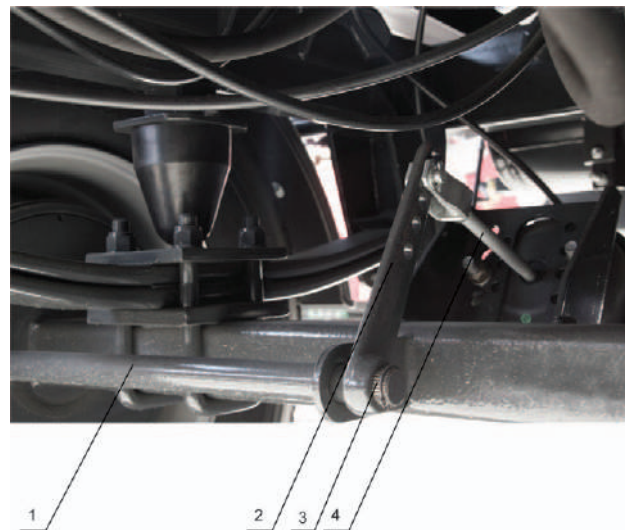
При загрузке желательно использовать механические погрузочные устройства (краны, погрузчики, транспортеры и др.).

Перед загрузкой убедитесь, что запоры бортов и надставок закрыты.

При загрузке прицепа старайтесь равномерно распределить нагрузку по всей площади платформы грузового кузова. При транспортировке грузов, оказывающих точечный нажим на платформу (грузы с сосредоточенной массой, напр. большие камни), следует перед загрузкой разместить на платформе толстые доски. Это позволит получить более низкую поверхностную нагрузку на платформу и защитит ее от повреждений.

При перевозке грузов больших объемов используйте надставки бортов грузового кузова. При перевозке грузов, выступающих за периметр грузового кузова, поступайте согласно правилам дорожного движения и соответствующим образом обозначьте выступающий груз.



#### ВНИМАНИЕ!

Запрещается превышать максимальную грузоподъемность прицепа и допустимую нагрузку на ось – это угрожает безопасности дорожного движения и может привести к повреждению прицепа. Перевозимый груз должен быть предохранён от перемещения, создания чрезмерного шума или высыпания на дорогу.

Приблизительный вес отдельных материалов 1м <sup>3</sup> = кг			
Земля	1600 – 1800	Бобовые	760 – 820
Пшеница	710 – 820	Сыпучие строительные материалы	1400 – 1850
Картофель	625 – 725	Известь	900 – 1500
Сахарная свекла	650 – 700	Каменный уголь	1200 – 1600

### 5.2. РАЗГРУЗКА КУЗОВА

Разгрузка грузового кузова может производиться вручную, механически или с помощью гидравлического механизма наклона грузового кузова.

Разгрузку прицепа путем опрокидывания грузового кузова необходимо произвести, выполняя следующие действия в следующем порядке:

- установить трактор в оси прицепа;
- затянуть стояночный тормоз трактора
- вынуть из отверстия палец, соединяющий кузов с рамой шасси (рис. 6):
  - a) при разгрузке назад - пальцы (рис. 6) должны остаться в задних раструбах грузового кузова;
  - b) при разгрузке на левую сторону - пальцы должны находится в левых раструбах
  - c) при разгрузке на правую сторону - пальцы должны находится в правых раструбах
- убедитесь, что пальцы с той стороны прицепа, на которую будет выполнена разгрузка, правильно установлены;
- открыть запоры бортов грузового кузова с той стороны прицепа, на которую будет произведена разгрузка;
- опрокиньте кузов с помощью гидроцилиндра гидравлической системы;

- после того, как груз будет спущен, следует опустить кузов и закрыть борт (борта) с помощью замков.



### ВНИМАНИЕ!

- В случае необходимости разгрузки прицепа на склоне, допускается наклон грузового кузова в направлении под горку (трактор с прицепом устанавливается в направлении движения под горку).
- Никто не может находиться вблизи наклоняемого грузового кузова и в районе ссыпающегося груза.
- Запрещается отключать трактор от прицепа, когда кузов поднят.
- \* Прежде чем начать разгрузку прицепа путем опрокидывания грузового кузова, следует обязательно убедиться, что вынуты пальцы с соответствующей стороны грузового кузова прицепа. Если пальцы не будут сняты, то это может привести к повреждению прицепа.
- Запрещается перевозить на прицепе людей.

Для того, чтобы открыть верхний замок борта грузового кузова, необходимо переместить захват вверх, одновременно нажимая кнопку, расположенную под захватом. Для того, чтобы открыть нижние запоры сегментов бортов, необходимо передвинуть центральный рычаг замков:

Рис. 6. Запоры бортов грузового кузова

1 – удерживающе-предохранительный шплинт рычага, 2 – центральный рычаг нижних замков, 3 – механизм регулировки замков, 4 – центральный вал замков

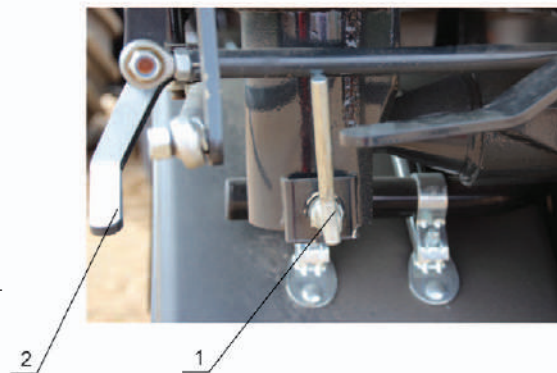
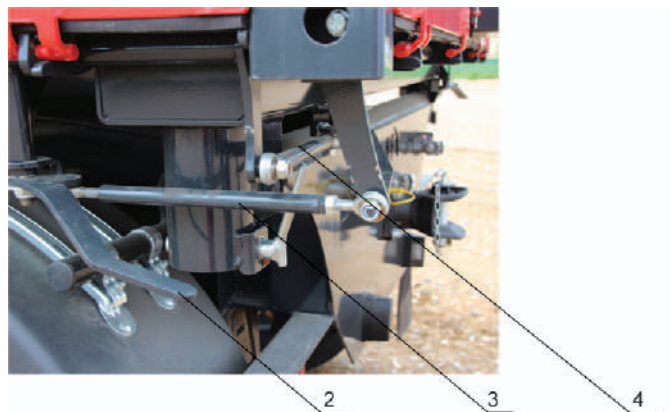

### 5.3. ГИДРАВЛИЧЕСКАЯ СИСТЕМА

#### 5.3.1. ГИДРАВЛИЧЕСКАЯ СИСТЕМА – ОБСЛУЖИВАНИЕ ГИДРАВЛИЧЕСКОЙ СИСТЕМЫ НАКЛОНА ГРУЗОВОГО КУЗОВА

Соблюдайте условие, чтобы масло в гидравлической системе прицепа и трактора было такого же типа и сорта. Не допускается использование различных типов масла.

Гидравлическая система прицепа должна быть полностью герметична. Проверьте герметичность гидравлической системы с помощью нескольких секунд перегрузки системы, наклоняя кузов назад. При обнаружении утечки масла на гидравлических соединениях затяните их. Если это не приведет к устранению утечки, замените шланги или элементы соединений новыми. Если утечка масла появится вне соединения, замените негерметичный элемент гидравлической системы. Любое механическое повреждение элемента системы квалифицирует его для замены.

Всегда проверяйте текущее состояние гидравлической системы при эксплуатации прицепа. При подключении гидравлической системы прицепа и трактора, соблюдайте чистоту соединительных элементов.

#### 5.3.2. ГИДРАВЛИЧЕСКАЯ СИСТЕМА – РЕГУЛИРОВКА ГИДРАВЛИЧЕСКОГО МЕХАНИЗМА ОПРОКИДЫВАНИЯ КУЗОВА

Гидравлическая система оснащена предохранительным тросом (ограничитель углов разгрузки кузова) и клапаном, запирающим приток масла к гидроцилиндру во время наклона грузового кузова. По соображениям безопасности, запрещается регулировать или снимать ограничители неуполномоченным лицам. Запорный клапан предназначен для остановки притока масла к гидроцилиндру до до-

стижения кузовом максимального (допустимого) угла разгрузки. Изменение длины троса, соединяющего раму грузового кузова с запорным клапаном или его разрыв могут стать причиной поломки и создать угрозу опрокидывания прицепа.

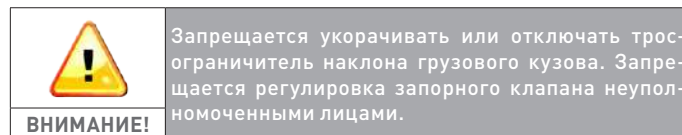

## 6. ПЕРИОДИЧЕСКИЕ ТЕХОСМОТРЫ

### 6.1. СМАЗКА

Правильная смазка является одним из наиболее важных факторов, определяющих эффективность работы различных узлов и механизмов прицепа.

Соблюдение рекомендаций производителя, касающихся смазывания, значительно уменьшает возможность повреждения или преждевременного износа отдельных деталей.

Выполняйте смазку с соблюдением следующих правил:

- перед началом нагнетания смазки в маслѐнку её следует очистить;
- смазку следует нагнетать до того момента, пока не появится свежая смазка в щелях (через которые во время нагнетания выходит использованная смазка)
- после смазки следует оставить немного смазки на головке маслѐнки
- смазывайте маслом резьбовые соединения, рычажные соединения и другие подобные элементы прицепа.
- ежегодно проверяйте смазку подшипников ступиц колес, смазку для подшипников следует дополнить или заменить;
- при замене смазки снимите ступицу, удалите старую смазку, оцените состояние подшипников (при необходимости замените их новыми), после применения свежей смазки установите ступицу и отрегулируйте зазор подшипников.



**ВАЖНО**

Используйте только высококачественную смазку для подшипников. Никогда не выезжайте без крышки ступицы, так как проникающая грязь (песок) разрушит подшипники колеса.

Место нанесения смазки	Тип смазки	Частота смазывания
Подшипники ступиц колес	LT 43	Каждые 6 месяцев
Гнездо головки гидроцилиндра	Графитовая смазка	Один раз в год
Элементы системы наклона грузового кузова	LT 43	Каждые 6 месяцев
Петлевая сцепка	LT 43	Каждые 6 месяцев

Другие точки смазывания

- регулярно смазывайте подвижные элементы запоров, петель и шарнирных соединений;
- очищенными маслѐнками вдавливайте смазку с помощью маслѐнки;
- регулярно смазывайте подвижные элементы тормозной системы (рычаги и пальцы);
- суппорты тормозных колодок при необходимости следует смазать небольшим количеством смазки

### 6.2. ТЕХНИЧЕСКОЕ ОБСЛУЖИВАНИЕ

Транспортная способность и долгий срок службы сельскохозяйственных прицепов зависят от правильной и рациональной эксплуатации прицепа, в пределах его конструкционных и функциональных характеристик.

Мелкие небрежности при эксплуатации прицепа могут привести к серьезным последствиям. Вовремя обнаруженную неисправность можно легко устранить, с минимальными затратами и усилиями, и с максимальным эффектом.

Неисправности можно легко обнаружить при постоянной периодической очистке и внимательном техосмотре прицепа.

Поэтому необходимо часто мыть прицеп, чтобы заметить возможные повреждения и неисправности.

Прицеп также должен проходить периодический технический осмотр.

Смазывать прицеп необходимо в соответствии с инструкциями, касающимися смазки.

Рекомендуется хранить прицеп под крышей, чтобы оберегать его от изменчивых погодных условий и их разрушительного воздействия.

Для правильного функционирования прицепа содержите его в хорошем состоянии, вовремя ремонтируйте и внимательно контролируйте во время работы.

Ежедневное техническое обслуживание (перед началом работы) прицепа предусматривает выполнение определенных перечисленных ниже действий:

- проверку затяжки резьбовых соединений и их защиту от нежелательного ослабления
- проверку зазоров механизмов и шарнирных соединений
- проверку герметичности гидравлической системы и устранение возможных утечек;
- проверку герметичности пневматической системы;
- проверку правильности работы механизмов,
- проверку и выполнение смазки, в соответствии с инструкцией;
- проверку давления в шинах;
- проверку запоров бортов - хорошо ли они закрыты и заблокированы;
- если используются надставки бортов – следует убедиться, что они правильно функционируют и не создают угрозы для безопасности движения и обслуживающего персонала;
- проверку работы тормозной и сигнализационно-предупреждающей системы.

### 6.3. РУКОВОДСТВО ПО РЕМОНТАМ

При выполнении мелких ремонтов, связанных со случайными неполадками, обратите внимание на чистоту, правильную установку всех

деталей на свои места, выполните все указанные регулировки, необходимые для правильной работы прицепа.

Мелкие ремонты во время эксплуатации (в поле) должны выполняться обслуживающим персоналом.

Демонтированные во время ремонта детали следует хранить, предохраняя от пыли и других загрязнений. Особое внимание следует обращать на предохранение и чистоту подшипников.

Во время ремонтов в полевых условиях соблюдайте чистоту во время монтажа деталей (детали, которые упали на землю следует вымыть или, по крайней мере, очистить от загрязнения до такой степени, чтобы они могли правильно функционировать).

Во время текущих и капитальных ремонтов соблюдайте правила, касающиеся демонтажа и монтажа деталей и узлов, что обеспечит качество и эффективность работы.

После каждого ремонта механизмов прицепа, проверьте их функционирование.

## 7. НЕПОЛАДКИ И ИХ УСТРАНЕНИЕ

	Вид неполадки	Причина	Способ устранения
1.	Чрезмерный нагрев тормозных барабанов	Неправильно отрегулированы тормозные колодки	Отрегулируйте согласно п. 4.3.2.
2.	Чрезмерный нагрев ступиц колеса	Слишком маленькие зазоры в подшипниках. Загрязненная смазка подшипников	Отрегулируйте согласно п. 4.1. Демонтируйте ступицу, замените смазку и отрегулируйте подшипники как выше.
3.	На тормозные колодки вытекает смазка	Изношена, повреждена или неправильно установлена прокладка ступицы.	Демонтируйте ступицу, изношенные или поврежденные прокладки замените и установите правильно. Удалите смазку с колодок и барабана, промойте фрикционные элементы экстракционным бензином, установите ступицу и отрегулируйте подшипники как выше.
4.	Колеса неравномерно тормозят	Загрязненные, изношенные накладки или плохо отрегулированные тормозные колодки.	Проверьте состояние накладок тормозных колодок, удалите загрязнение, изношенные замените новыми и выполните регулировку в соответствии с п. 4.3.2.
5.	Низкая эффективность торможения.	Неправильно отрегулированы тормозные колодки и элементы управления тормозной системой.	Отрегулируйте тормозные колодки и элементы управления согласно п. 4.3.2.
6.	Утечка масла на соединениях гидравлических шлангов.	Слабо затянуты соединения или повреждены уплотнения соединений.	Затяните и, в случае необходимости, замените элементы соединений.
7.	Утечка масла из запорного клапана или гидроцилиндра.	Изношены или механически повреждены уплотнения этих устройств.	Замените уплотнения или все устройства (узлы).
8.	Палец, блокирующий кузов, не входит в гнездо.	Палец изогнут или между пальцем и корпусом есть загрязнения.	Замените палец или очистите палец и корпус, нанесите тонкий слой смазки на палец, вложите в гнездо и зашплинтуйте.
9.	Гнездо опоры грузового кузова не попадает на шип рамы шасси.	Изогнута рама шасси, изогнута рама грузового кузова или механически повреждены соединяющиеся элементы.	Обратитесь к производителю, чтобы заменить поврежденные элементы.



## 8. ХРАНЕНИЕ, ПРОДАЖА И ТРАНСПОРТИРОВКА К ПОКУПАТЕЛЮ

### 8.1. ХРАНЕНИЕ

Защитите прицеп от непосредственного воздействия солнца и дождя, расположите на укатанной площадке, на своих колесах, с противооткатными упорами под осями (если на колеса могут попадать солнечные лучи, уменьшите давление в шинах и закройте их).

Если прицеп подвергается воздействию погодных условий, периодически убедитесь, что вода после осадков не собирается в прицепе. Обратите внимание на повреждения лакокрасочного покрытия. Такие участки необходимо очистить, обезжирить и покрасить, обеспечивая однородный цвет и равномерную толщину защитного покрытия.

Длительное хранение допускается только в закрытых помещениях.

### 8.2. ПРОДАЖА

Покупатель самостоятельно получает прицеп от производителя и продавца, или оговаривает с производителем условия поставки.

Прицеп продается в собранном виде, готовый к эксплуатации, с базовой комплектацией, как указано в п. 1.2 настоящего руководства. За дополнительную плату можно приобрести дополнительное оснащение.

Персонал торговой точки обязан ознакомить покупателя с конструкцией и правилами эксплуатации прицепа, требованиями безопасности и условиями гарантии.

Покупатель обязан убедиться, что:

- прицеп в комплекте, без повреждений, с полной базовой комплектацией,
- на заводском щитке, расположенном на передней перекладине рамы шасси, выбит серийный номер и данные совпадают с данными, указанными в гарантии,
- гарантия правильно заполнена, в соответствии с данными, указанными на заводском щитке.

### 8.3. ТРАНСПОРТИРОВКА К ПОКУПАТЕЛЮ

От продавца или производителя прицеп необходимо транспортировать на колесах, агрегатированный с трактором или на низкорамном прицепе. Перед погрузкой на низкорамный прицеп присоедините его к трактору и подключите провода тормозной системы. Въехать на низкорамный прицеп необходимо по установленным трапам. После въезда на низкорамную платформу, колеса загруженного прицепа следует заблокировать упорами. Перед разгрузкой, привезенного прицепа, разложите трапы, а затем разблокируйте транспортные ремни, предохраняющие груз. Затем закрепите прицеп специальными ремнями, предназначенными для крепления груза во время транспортировки. Перед разгрузкой, привезенного прицепа, разложите трапы, а затем разблокируйте транспортные ремни, предохраняющие груз. Затем следует подъехать трактором и подключить провода тормозной системы. Потом удалите упоры из под колес прицепа. После выполнения всех перечисленных действий можно съезжать с прицепом.

## 9. АВТОРИЗОВАННЫЙ СЕРВИСНЫЙ ЦЕНТР

### 9.1. ГАРАНТИЙНОЕ СЕРВИСНОЕ ОБСЛУЖИВАНИЕ

Производитель предоставляет гарантию на условиях, описанных в гарантийном талоне. Во время гарантийного срока ремонт выполняется авторизованными сервисными центрами торговых точек или сервисный центр производителя. Во время гарантийного срока ремонт выполняется авторизованными сервисными центрами торговых точек или сервисным центром производителя.

### 9.2. ТЕКУЩЕЕ СЕРВИСНОЕ ОБСЛУЖИВАНИЕ

По истечении гарантийного срока авторизованные сервисные центры торговых точек выполняют периодические техосмотры, регулировки и ремонты машины.

### 9.3. ЗАКАЗ ЗАПЧАСТЕЙ

Покупать запасные части можно в авторизованных торговых точках или заказывать их у производителя с указанием: фамилии и имени или названия компании и адреса заказчика. При оформлении заказа следует указать название, символ, заводской номер и год изготовления машины, наименование запчасти по каталогу, номер чертежа по каталогу или стандарта, количество заказываемых штук. Затем следует согласовать условия оплаты.

## 10. ДЕМОНТАЖ, УТИЛИЗАЦИЯ И ЗАЩИТА ОКРУЖАЮЩЕЙ СРЕДЫ:

В случае ремонта изделия изношенные части следует поставить в пункт сбора металлолома. Все действия, связанные с ремонтом и заменой изношенных компонентов должны осуществляться в соответствии с принципами охраны здоровья и безопасности труда. В случае утилизации всего изделия следует поставить его в пункт сбора вторичного сырья.

Каждую замеченную неисправность гидравлической системы, напр. утечку масла, следует немедленно устранить, предотвращая загрязнение окружающей среды. При замене масла нельзя допустить его разлития на грунт. Отработанное масло следует собирать в герметичные контейнеры (напр., из-под свежего масла) и периодически сдавать на заправочные станции.

**Демонтаж машины должен осуществляться лицами, ознакомленными с его устройством и принципом работы. Во время демонтажа (ремонта) следует соблюдать общие правила техники безопасности во время технического обслуживания сельскохозяйственной техники. В связи с большим весом элементов (более 20 кг), во время работ по демонтажу следует пользоваться грузоподъемными устройствами.**

Изношенные или поврежденные детали, оставшиеся после ремонта или утилизации, нельзя бросать в поле или на территории фермерского хозяйства. Их следует хранить в специально предназначенном месте (с ограниченным доступом людей и животных) и периодически сдавать в пункт скупки металлолома.

Утилизацию машины лучше всего поручить специализированной организации, занимающейся разборкой устройств и машин. Во время самостоятельной утилизации машины во время демонтажа следует сортировать части по виду материала: резиновые части, черные и цветные металлы. Резиновые элементы следует отдать для последующего использования (на переработку или утилизацию).

## 11. ОСТАТОЧНЫЙ РИСК

### 11.1. ОПИСАНИЕ ОСТАТОЧНОГО РИСКА

Несмотря на то, что ООО "METAL-FACH" в г. Сокулка берёт на себя ответственность за дизайн и конструкцию, целью которых является устранение рисков, некоторые элементы риска при эксплуатации прицепа неизбежны. Остаточный риск возникает из-за неправильного поведения оператора, обслуживающего прицеп напр. в результате невнимательности, незнания или неправильного поведения людей, работающих с прицепом. Самая большая опасность возникает при выполнении следующих запрещенных действий:

- обслуживание прицепов несовершеннолетними лицами или лицами, не имеющими прав на управление трактором или не ознакомленными с руководством по эксплуатации.
- обслуживание прицепа лицами в состоянии болезни, находящимися под влиянием алкоголя или других одурманивающих веществ.
- использование прицепа для других целей, кроме описанных в руководстве по эксплуатации.
- пребывание между трактором и прицепом, когда двигатель трактора работает.
- пребывание посторонних лиц, а в особенности, детей вблизи работающей машины.
- очистка прицепа во время его работы.
- выполнение каких-либо действий в зоне приводного устройства трактора и движущихся частей во время работы.
- проверка технического состояния во время работы прицепа.

При представлении остаточного риска прицепа его рассматривают как машину, которая была разработана и изготовлена в соответствии с настоящим состоянием техники в году её изготовления.

### 11.2. ОЦЕНКА ОСТАТОЧНОГО РИСКА

При соблюдении таких рекомендаций как:

1. Соблюдение правил техники безопасности, описанных в руководстве по эксплуатации.
  2. Внимательное ознакомление с руководством по эксплуатации.
  3. Запрет на вкладывание рук в непродохранные и запрещенные места.
  4. Запрет на работу прицепа в присутствии посторонних лиц, особенно детей.
  5. Техобслуживание и ремонт машины исключительно лицами, прошедшими соответствующую подготовку.
  6. Обслуживание прицепа лицами, прошедшими соответствующую подготовку и ознакомившимися с руководством по эксплуатации.
  7. Предохранение прицепа от доступа детей.
- Остаточный риск может быть устранен при эксплуатации прицепа без риска для людей и окружающей среды.

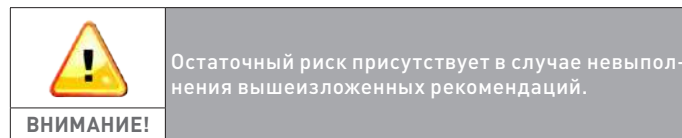

## 12. УСЛОВИЯ ГАРАНТИИ

1. Производитель передаёт прицеп, разработанный и изготовленный согласно актуально действующим стандартам. Производитель гарантирует, что поставляемый прицеп не имеет производственных дефектов.
2. ООО "Metal-Fach" обеспечивает гарантийное сервисное обслуживание прицепа в течение 12 месяцев, считая с даты первой продажи, при его использовании в соответствии с назначением, при одновременном соблюдении указаний, содержащихся в данном руководстве по эксплуатации.
3. Документом, подтверждающим предоставление гарантии Производителем, является правильно заполненный торговой точкой гарантийный талон с подписью Клиента, подтверждающий принятие условий гарантии.
4. Гарантия качества распространяется на дефекты машины, вызванные её ненадлежащим исполнением, дефектами материалов и скрытыми дефектами.
5. Гарантия не распространяется на узлы и детали, подверженные нормальному эксплуатационному износу.
6. Гарантия не распространяется на механические повреждения и повреждения возникшие в результате неправильной эксплуатации, ненадлежащего технического обслуживания и неправильного регулирования прицепа.
7. Гарантия не распространяется на повреждения, возникшие в результате неправильного хранения машины.
8. Потеря гарантии является автоматическим следствием самовольных изменений устройства, сделанных пользователем.
9. Производитель не несет ответственности за любые потери, повреждения или уничтожение изделия в результате других причин, кроме дефектов, присутствующих в самой машине.
10. Во время гарантийного срока изготовитель выполнит гарантийные ремонты дефектов, возникших по вине завода.
11. Гарантийный ремонт будет выполнен в течение 14 рабочих дней с даты подачи заявки/ доставки прицепа в указанный сервисный центр, или в другой согласованный двумя сторонами срок.
12. Гарантийный срок продлевается на время ремонта машины.
13. Ремонты, осуществляемые во время гарантийного срока, не охваченные гарантией, авторизованные сервисные точки выполняют за полную оплату. Перед началом такого ремонта, сервисная точка согласует его выполнение с пользователем, предлагая объем ремонта, планируемую стоимость и срок выполнения.
14. Решение об платном выполнении авторизованным сервисом ремонта прицепа, для которого в момент заявки ремонта действует гарантийный срок, должен принимать Клиент.

	<p>Актуальная информация о наших изделиях доступна на веб-сайте <a href="http://www.metalfach.com.pl">www.metalfach.com.pl</a></p>
ВНИМАНИЕ!	

# METAL-FASH

16-100 СОКУЛКА

УЛ. КРЕСОВА, 62

## ГАРАНТИЙНЫЙ ТАЛОН

СЕЛЬСКОХОЗЯЙСТВЕННОГО ПРИЦЕПА-САМОСВАЛА

T739

Гарантийное обслуживание от имени производителя осуществляет:

*заполняет продавец*

Дата изготовления

Дата продажи

Заводской номер

Подпись продавца

Имя и фамилия покупателя

Адрес

Подпись покупателя

A series of 20 horizontal dotted lines spanning the width of the page, arranged in two columns of ten lines each.

A large area for notes, consisting of two columns of horizontal dotted lines.

ПРОДАЖА **METAL-FACH**<sup>®</sup>

16-100 Сокулка, ул. Кресова, 62  
тел.: +48 85 711 98 44, факс: +48 85 711 07 89  
handel@metalfach.com.pl

СЕРВИСНОЕ ОБСЛУЖИВАНИЕ **METAL-FACH**<sup>®</sup>

16-100 Сокулка, ул. Кресова, 62  
тел.: +48 85 711 07 80, факс: +48 85 711 07 93,  
serwis@metalfach.com.pl

МАГАЗИН, ЗАПАСНЫЕ ЧАСТИ **METAL-FACH**<sup>®</sup>

16-100 Сокулка, ул. Кресова, 62  
тел.: +48 85 711 07 81, факс: +48 85 711 07 93,  
sklep.mf@metalfach.com.pl

**METAL-FACH**<sup>®</sup>

ООО "METAL-FACH", УЛ. КРЕСОВА, 62; 16-100 СОКУЛКА